

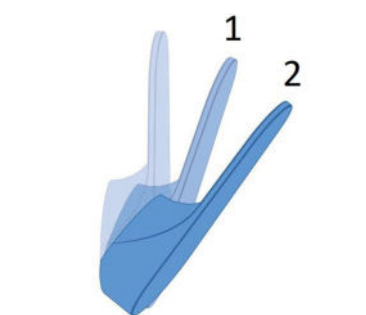

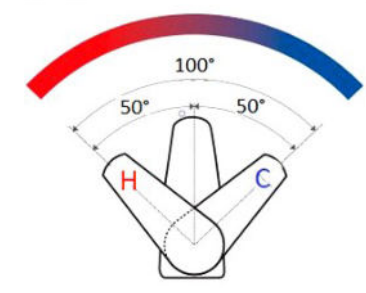

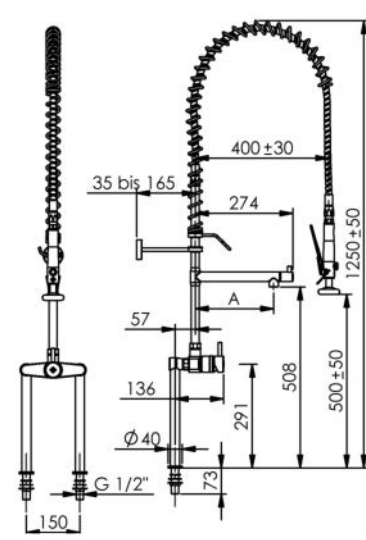

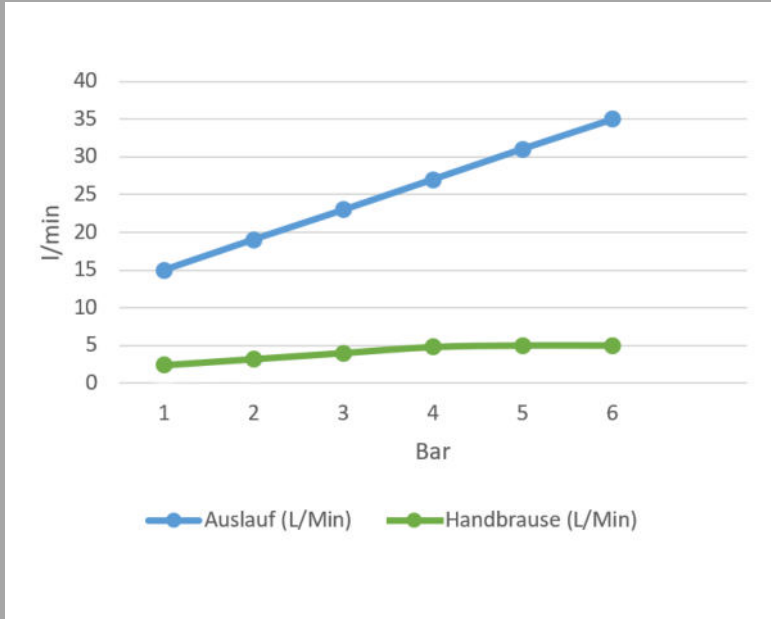

Bezeichnung:	<b>CLASSIC CLEAN Geschirrspülbrause</b> <b>Einhebelmischbatterie</b> <b>Mit Premium-Schwenkventil (360°)</b> <b>Edelstahl</b>
Material:	
Artikelnummer:	<b>321-202/150-510</b> <b>321-202/220-510</b> <b>321-202/270-510</b>
Technische Daten:	<ul style="list-style-type: none"> <li>• Mischbatterie: Einhebelmischbatterie</li> <li>• Nenngröße 1/2"</li> <li>• Betriebsdruck 1 - 6 bar (14.5 - 87 psi)</li> <li>• Ausführung nur für <b>Hochdruck</b></li> <li>• Keramikkartusche (Mischbatterie), Keramikoberteil (Auslauf)</li> <li>• Wärmeisolierender Griff</li> <li>• Ergonomische Handbrause, druckschlagarm durch integrierter Schließverzögerung</li> <li>• Premium-Schwenkventil (360°) mit Ausladung <b>A</b> = 150mm / 220 mm / 270mm, Höhe H = 510 mm, absperrrbar am Auslaufkopf</li> <li>• Edelstahl Feder</li> <li>• Wandhalter ohne sichtbare Gewinde (kürzbar 35mm bis 165mm)</li> <li>• Nach unten geneigter Edelstahlhaken für eine einfache Fixierung und Entnahme der Handbrause</li> <li>• Schlauch: Hochleistungs-Aggraffschlauch, Edelstahl, 925 mm beide Anschlüsse 360° drehbar</li> <li>• Rückflussverhinderer</li> <li>• Installation: Tischbohrung 2 x Ø22mm</li> <li>• Durchflußrate Handbrause: 2,4 - 4,8 l/min (1 - 4 bar, 14.5 - 58 psi)</li> <li>• Durchflußrate Schwenkventil 15 - 27 l/min (1 - 4 bar, 14.5 - 58 psi)</li> <li>• Heißwasserbeständig bis 80°C</li> </ul>
Beschreibung:	<ul style="list-style-type: none"> <li>• <b>Robustes Design:</b> Alle Teile der Geschirrspülbrause sind für den Einsatz unter gewerblichen Bedingungen ausgelegt</li> <li>• <b>Erweiterter Arbeitsbereich:</b> Edelstahl Tragfeder für einen großflächigen Arbeitsbereich</li> <li>• <b>Brause mit Fächerstrahl</b> für ein optimales Vorspülergebnis</li> <li>• <b>Rückflussverhinderer</b> gegen Zirkulation zwischen Warm- und</li> </ul>



2-Stufige Eco-Kartusche mit Wassersparfunktion

Durchflußrate:

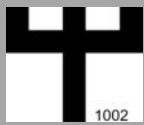

Bestimmungsgemäße Verwendung:	<p>Die Armatur wird in gewerblichen Großküchen verwendet. Die Bedienung der Armatur darf nur von unterwiesenem Fachpersonal über 14 Jahre erfolgen.</p> <p>Die Montage und Demontage darf nur von anerkannten Fachhandwerkern vorgenommen werden.</p>	
Nicht bestimmungsgemäße Verwendung:	<p>Die Armatur ist <b>nicht</b> für den Anschluss an Niederdruck-Heißwasserbereiter geeignet.</p> <p>Die Armatur darf nicht zur Reinigung von Durchschubspülen verwendet werden. Es besteht die Gefahr, dass durch zu starkes Ziehen der Schlauch beschädigt wird.</p>	
Gefahrenhinweis:	<p>Die Demontage bzw. die Reparatur der Armatur darf nur bei abgesperrten Eckventilen erfolgen.</p> <p>Um Wasserschäden zu vermeiden ist die Armatur außerhalb der Geschäftszeiten zu schließen.</p>	
Pflegehinweis:	<p><b>Keine</b> stark chlorid- oder säurehaltigen Reiniger verwenden. Auf den Gebrauch von Hochdruckreinigungsgeräten ist, u.a. gemäß dem Arbeitsblatt VdF 018, zu verzichten.</p> <p>Alle Arten von Scheuermitteln sind zur Reinigung <b>nicht</b> geeignet, da sie die Oberflächen zerkratzen.</p>	
Zulassungen:	<p><b>Alle Dichtungen entsprechen den KTW- Bestimmungen, bzw. dem DVGW-Arbeitsblatt W 270. Alle Lote sind cadmium- und bleifrei.</b></p>	
  	<p>Zertifiziert von ETA-Danmark VA 1.42/21057</p> <p>Zertifiziert von RISE-Sweden C900983,  1002</p> <p> 220 Inspected by DTI</p>	
Hersteller:	<p><b>Gebr. Echtermann GmbH &amp; Co.KG</b>                  Bertholdstr.5                  D 58644 Iserlohn</p> <p>Tel: +49 (0) 2371 / 9582-0                  Fax: +49 (0) 2371 / 52787                  Email: <a href="mailto:contact@echtermann.de">contact@echtermann.de</a></p>	